

interstuhl

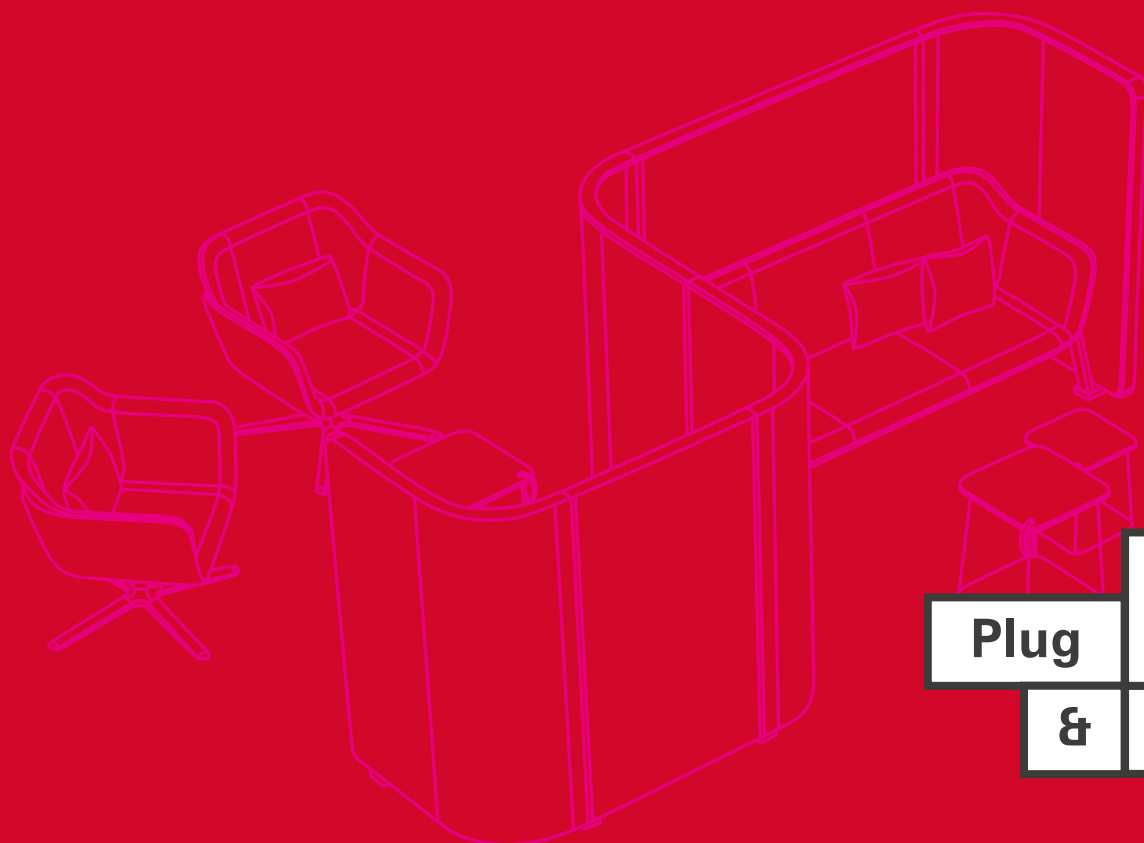

Plug

HUB

&

Enjoy

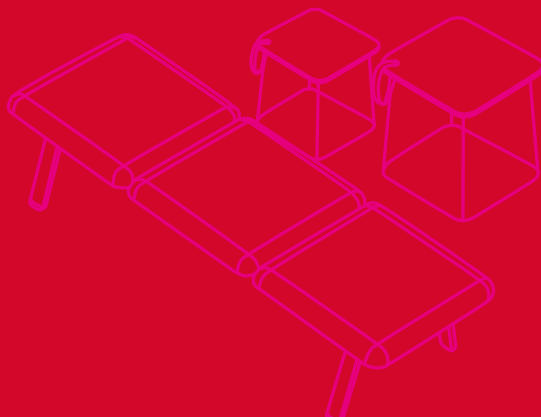
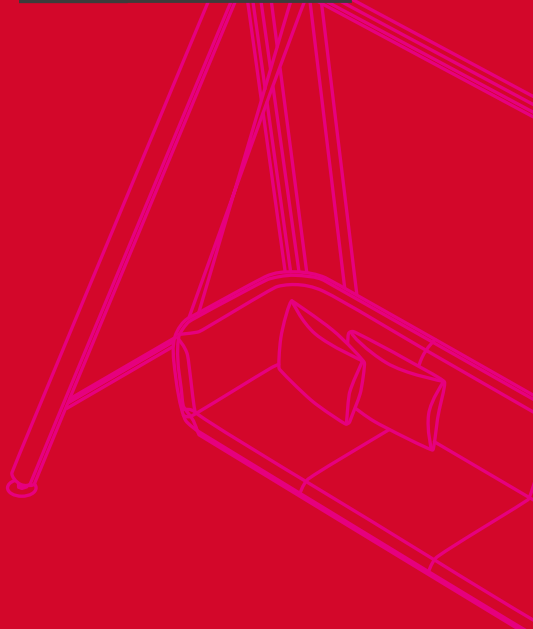

HOE MAKEN WE NEW WORK 'WORKABLE'?

Onze werkomgeving is in korte tijd radicaal veranderd en daarmee ook de eisen die aan kantoormeubilair worden gesteld. New Work was geboren. Maar hoe werkt dat precies? En hoe doorbreken wij barrières en aangeleerde patronen waardoor we vinden dat bijvoorbeeld een schommel niets te zoeken heeft op de werkvloer?

Door uit onze comfortzone te stappen en verder te kijken dan de rand van ons bureau zijn we tot het volgende concept gekomen: Splaces. Een zoneringsconcept dat alle producten in zich verenigt. Collectie HUB is hier een mooi voorbeeld van. Het meest veelzijdige modulaire systeem voor de individuele en creatieve vormgeving van de werkomgeving.

HUB-designer Volker Eysing beschrijft het als volgt: "De ontwikkeling richtte zich op oplossingen voor het werken in een steeds verdergaande digitale wereld. Flexibel in elk opzicht, met een aangename look-and-feel en een optimale inzetbaarheid voor de hedendaagse kantooromgeving."

Slim idee: aan het basisidee van HUB-designer Volker Eysing liggen een moderne sofa en een weldoordacht wandstelsel ten grondslag, die ook als afzonderlijke elementen te gebruiken zijn.



Plug & Enjoy

Dankzij de grote diversiteit van HUB kunnen werkomgevingen met meer speelruimte ontworpen en ingericht worden, en dat zelfs in talloze gedaanten.

4

Veelzijdig

5

Veelzijdig

6

Veelzijdig

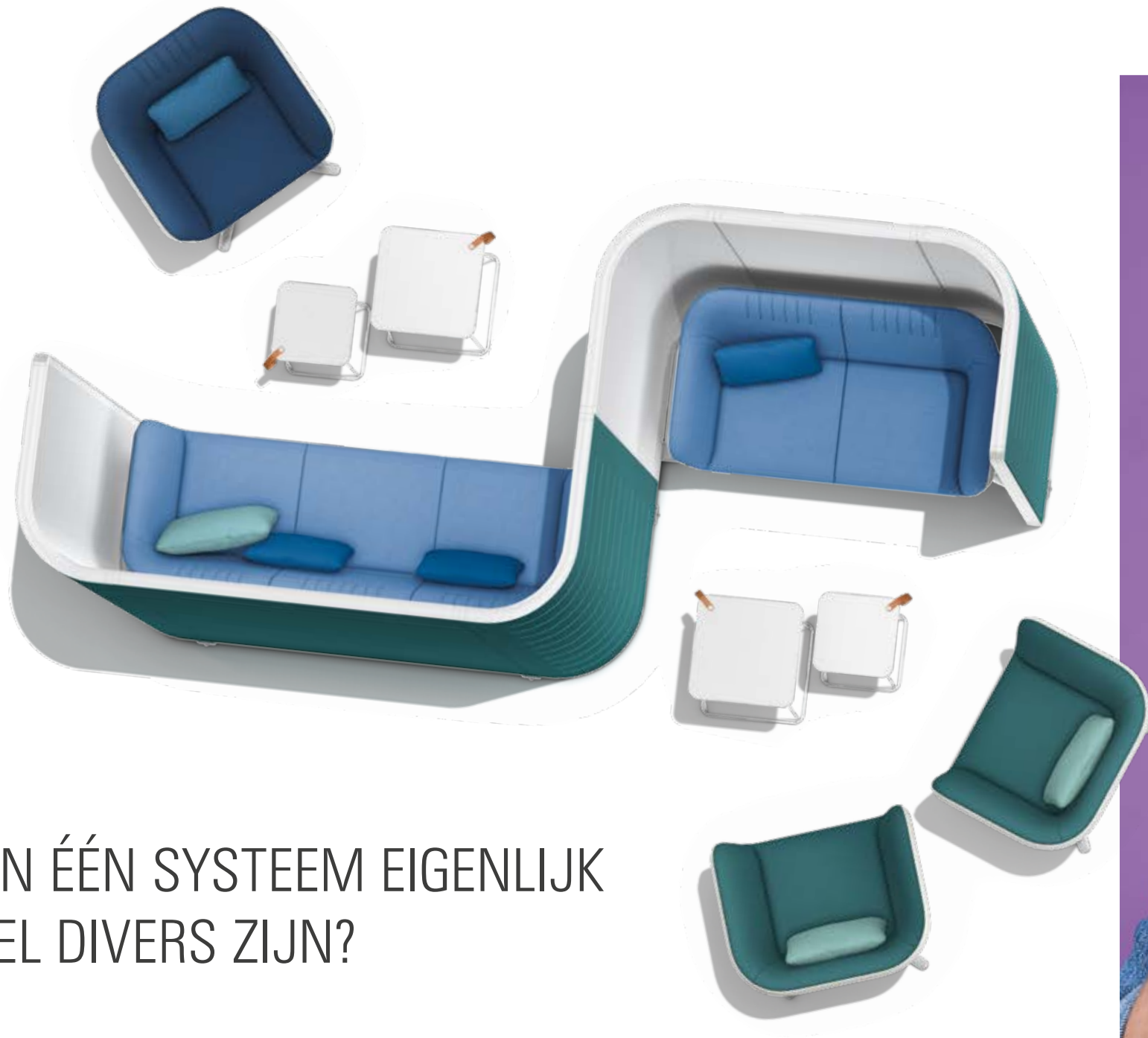

KAN ÉÉN SYSTEEM EIGENLIJK HEEL DIVERS ZIJN?

En kan één ruimte de indruk van honderd verschillende ruimten wekken? Of moet de kern van het kantoor er altijd hetzelfde uitzien? De mensen die er werken, zijn immers ook niet allemaal hetzelfde. Met HUB geven we diversiteit alle ruimte. We creëren balans tussen het reduceren tot de essentie en de ontwikkeling van een ongelooflijk brede productportefolio. En dat alles met één specifiek doel: het creëren van een creatieve speelruimte die in geen enkel ander systeem terug te vinden is.

In essentie omvat HUB klassieke elementen waarmee het New Work-idee slimmer en eenvoudiger gerealiseerd kan worden. Dit betreft bijvoorbeeld **achterwanden** en pods in verschillende hoogten en breedten, verplaatsbare en vaste scheidingswanden met media-aansluitingen en bevestigingen voor whiteboards. **Fauteuils** en **sofa's** in verschillende uitvoeringen en een **3+ 2-hoekvariant** staan garant voor het Interstuhl-zitcomfort. Bovendien omvat het systeem banken met of zonder opbergvakken en uiteenlopende **bijzettafelsets**.

7

Veelzijdig

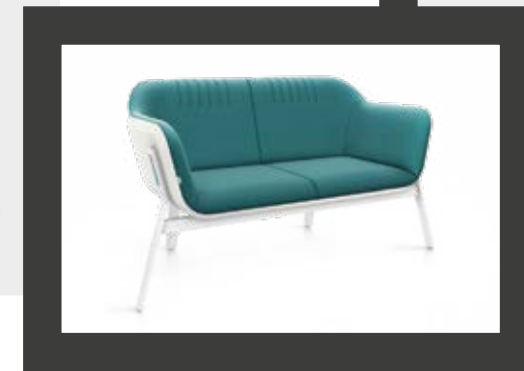

Van werkplek naar New Work-ruimte: HUB 3 screen high, HUB 2 high en HUB corner low zijn slechts drie modules uit ons uitgebreide productaanbod.



(Links) Teamgerichte afscheiding: HUB screen kan eenvoudig met andere scheidingswandmodules samengevoegd worden en vormt zo afgescheiden zones voor meer stilte.

(Rechts) Geeft het kantoor nieuwe schwing: de gloednieuwe schommel Hub swing is een zeer speciale blikvanger.

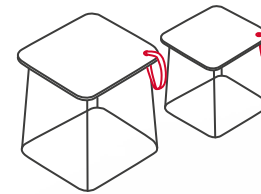

(Rechts) Zakelijke telefoontjes heel persoonlijk: met HUB booth hebben we voor de Open Space een aparte ruimte gecreëerd waar mensen ongestoord kunnen telefoneren.

(Onder) Volop actie op vier wielen: de verplaatsbare wand HUB board kan dankzij de leren handgrepen moeiteloos van de ene brainstormsessie naar de volgende gerold worden.

(Rechtsonder) Gevarieerd zitcomfort: als twee- of driezitsbank in de meest uiteenlopende uitvoeringen biedt HUB bench verschillende combinatiemogelijkheden.



Ook in de Open Space is er behoefte aan stilte of werkplekken waar het geluid van collega's naar de achtergrond verdwijnt, zodat er individuele topprestaties geleverd kunnen worden. Met HUB kunnen deze plekken gecreëerd worden zonder dat het van invloed is op de kwaliteiten van de open ruimte. Met **meetingmodules, scheidingswanden**, sofa's en een innovatieve **telefooncel** creëren wij mogelijkheden om de hectiek van het kantoor buiten te sluiten.

Ook voor gezamenlijke ontspanning biedt HUB niet alleen veelzijdige maar vooral ook gloednieuwe elementen zoals HUB swing. Een **schommel** – inderdaad, een schommel – die het New Work-idee in beweging brengt en een totaal nieuwe vorm van werkomgeving oplevert. In uiteenlopende combinaties van **banken**, bijzettafels en fauteuils wordt de communicatiezone de belangrijkste hub in elk kantoor.



Afgesloten plek in Open Space: HUB 3 pod creëert een afgesloten meeting point midden in de open ruimte.



10

Flexibel

11

Flexibel

Plug & Work

Om effectief in een ontspannen sfeer te kunnen werken, hebben we HUB zo flexibel mogelijk vormgegeven.

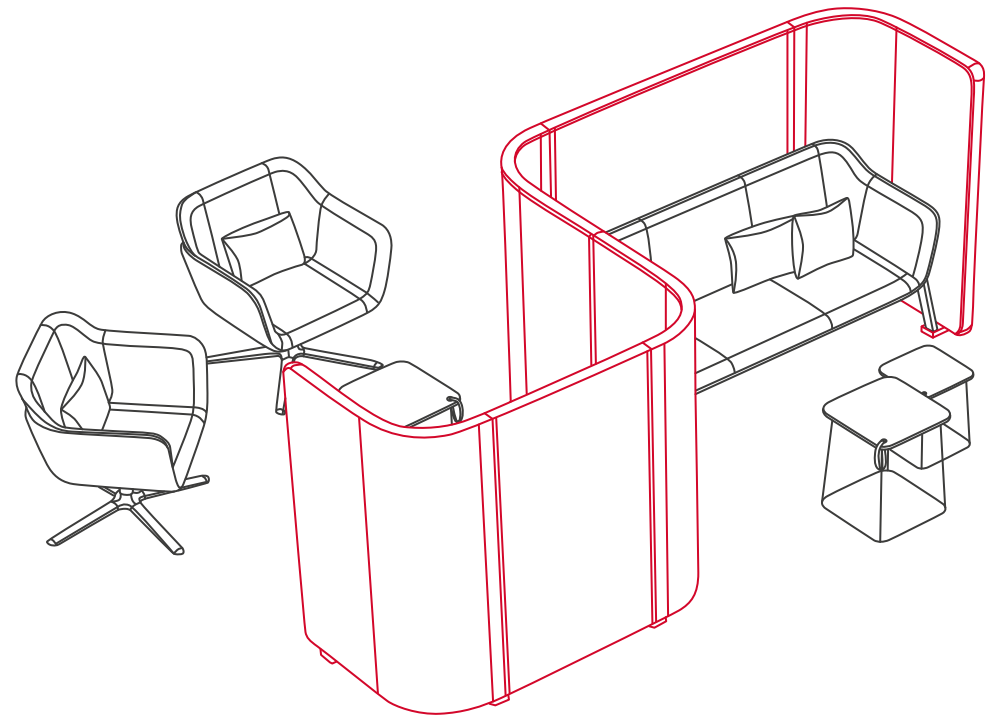

MOET 'INDIVIDUEEL INSTELBAAR' NIET VOOR HET HELE KANTOOR GELDEN?

Flexibiliteit is tegenwoordig onontbeerlijk, met name als het om de Workspace gaat. De werkplek moet vooral de volgende kenmerken hebben: flexibel en verplaatsbaar. Met HUB hebben we hiervoor een oplossing ontwikkeld die zowel flexibel als eenvoudig is. Bestaande configuraties kunnen vanwege de technische scheiding van sofa- en wandstelsysteem individueel veranderd worden. En dankzij de aparte, tweedelige stel- en verbindingsvoet is dat in een handomdraai gebeurd. Zo wordt de chill-outruimte met sofa een hoogwaardige werkplek met bureau. Gewoon precies dat wat er op dat moment nodig is.

Het wandstelsysteem omvat onder meer **achterwanden**, die in twee uitvoeringen verkrijgbaar zijn: high en low. Hierbij bedraagt de hoogte van de low-uitvoering 135 cm en is de high-uitvoering 190 cm hoog.

Via een eenvoudige verbinding kan het middendeel van HUB 2 screen en HUB 3 screen verbonden worden met het rechter en linker bochtelement. En indien nodig kan het ook weer zo losgemaakt en opgeborgen worden.

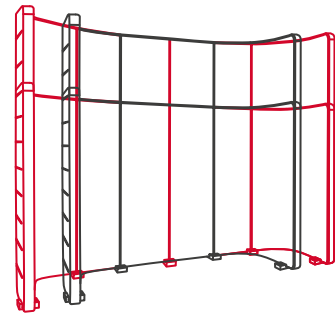

Geschikt voor de meest uiteenlopende toepassingen: HUB screen kan dankzij de twee- of driedelige uitvoering en de twee verschillende hoogten individueel toegepast en gecombineerd worden.



Verrassend veranderbaar: door de snelle plaatsing van de verbindingsvoet op de stelvoet kunnen alle achterwanden in een handomdraai verbonden worden met een sofa of werktafel.

Ook onze **enkele scheidingswanden** kunnen stevig met elkaar verbonden worden. Bij HUB screen (met stelvoet) kunnen via de verbindingselementen aan de zijkant twee of meer wanden gekoppeld worden. In de uitvoering als verplaatsbare wand HUB board staan de voeten met wielen garant voor een eenvoudige verplaatsing en een flexibele inrichting van de werkplek. Ook de enkele scheidingswanden in de high- en low-uitvoering zijn uitermate geschikt om een ruim naar wens in te richten.

Dat losmaken en koppelen erg leuk kan zijn, bewijzen de **banken** in optima forma. Als twee- of driezitbank in combinatie met een aan de zijkant of in het midden gekoppelde tafel of gewoon zonder tafel biedt HUB bench perfecte voorwaarden voor een flexibele benutting van de werkvloer en voor uitstekende werkprestaties. Hierbij worden aan het plaatsen en combineren nauwelijks grenzen gesteld. Het is dan ook helemaal niet erg dat een meeting wel eens wat langer duurt als banken in een rij, in een U-vorm of als aparte zitgroep met fauteuil en scheidingswand opgesteld zijn.

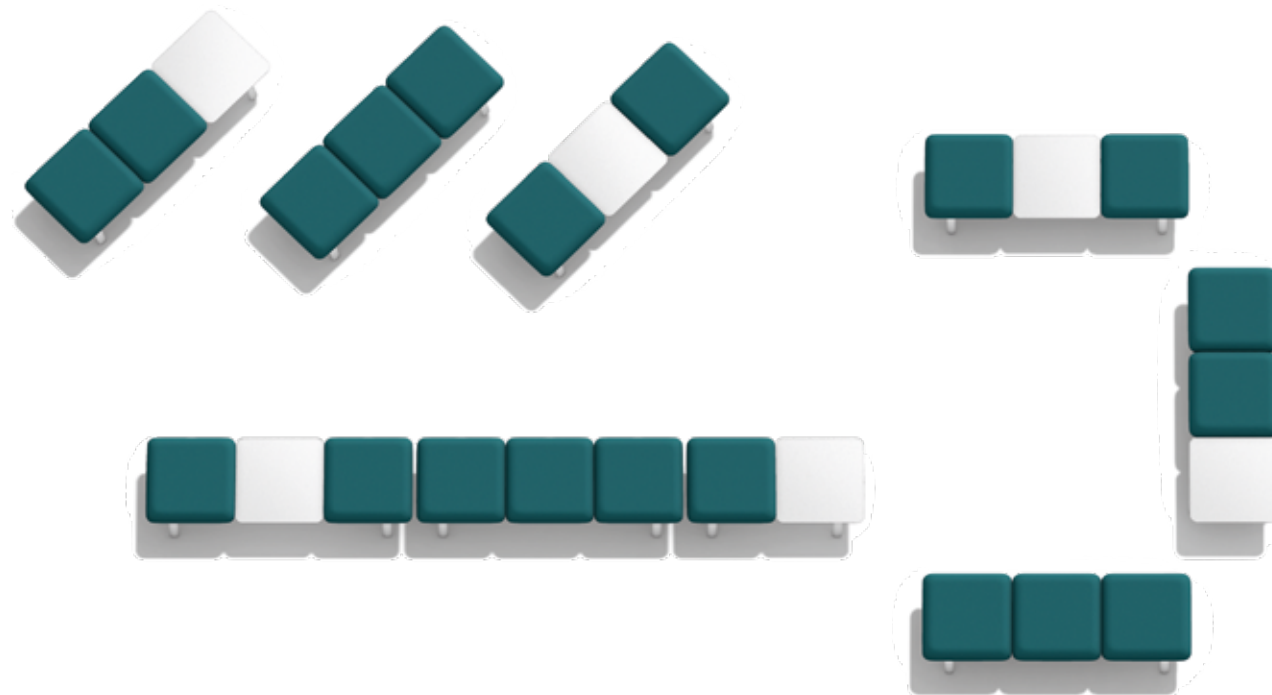

Variabele verbinding: de enkele scheidingswand HUB screen kan dankzij de verbindingstukken aan de zijkant moeiteloos aan andere soortgelijke wanden gekoppeld worden om werkruidtes uiterst flexibel in te richten.



(Links) Op alles voorbereid: via de verschuifbare bevestigingshaken voor HUB board kunnen whiteboards, flipcharts, jassen, koptelefoons en al het andere wat de werkplek 'workable' maakt, aangebracht worden. À propos 'workable'. Met behulp van de leren handgrepen kunnen HUB board en de aangebrachte hulpmiddelen eenvoudig verplaatst worden.

(Onder) New Work, nieuwe look: met HUB bench in combinatie met bijvoorbeeld enkele scheidingswanden, fauteuils en bijzettafels krijgen meetings een compleet nieuw uiterlijk.

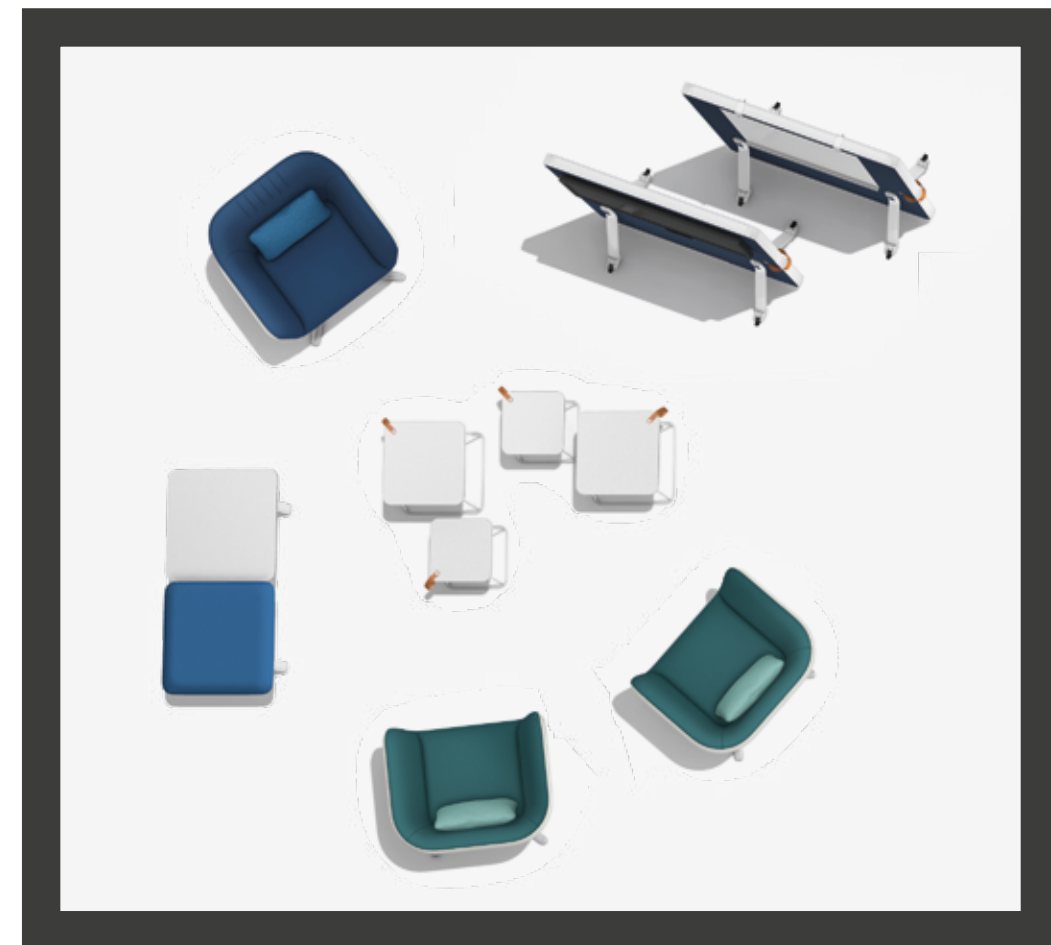

16

Individi-
seerbaar



17

Individi-
seerbaar

Plug

&

Als creativiteit en kwaliteit zich
verenigen, opent HUB voor elke
Workspace individualiseerbare
mogelijkheden.

Meet



KAN 'CUSTOMIZED' OOK IN SERIE?

Een sterk team: net als de
bijzettafels komen ook de
kussens altijd met z'n tweeën.

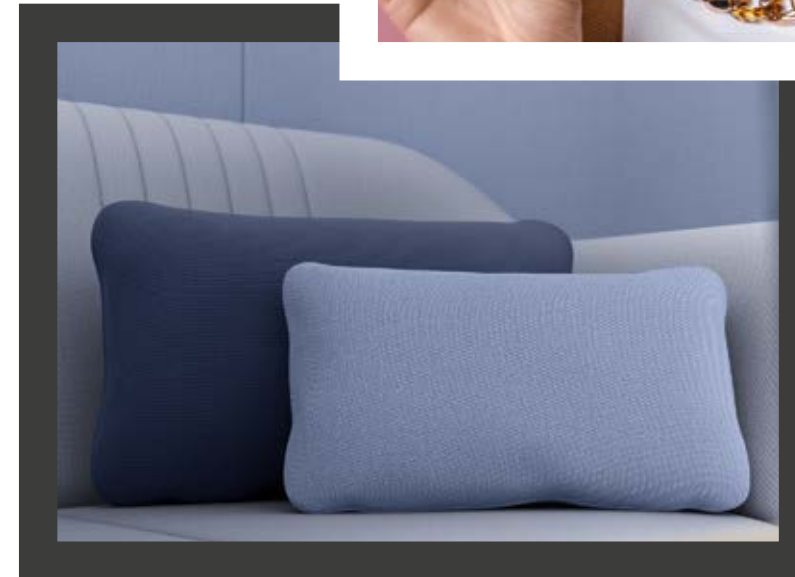

Stof of leder? Zwart, wit, grijs of toch liever kleu-
rig? Deze beslissing is niet altijd even gemakkelijk
als er net zo veel mogelijkheden als smaken zijn.
Om deze reden stelt HUB geen grenzen aan de
fantasie én de individuele inrichting. Kantoor-
meubels moeten immers niet alleen functioneel zijn.

Zo zijn **Amalfi, Era, Lucia, Medley en Rime** niet de
nieuwe collega's op kantoor, maar slechts enkele
van de talrijke stoffen en lederen materialen waar-
mee HUB nog individueler gemaakt kan worden.
En dankzij de weldoordachte schaalconstructie
van alle HUB fauteuils en sofa's kunnen de zittin-
gen heel eenvoudig verwisseld worden.



Tot in het kleinste detail doordacht: de kunststof inleg kan optioneel met stof of leder bekleed worden of hij blijft gewoon 'blanco'.



Zelfs kleine blikvangers kunnen een modern meubelstuk nog stijlvoller maken. Dit bewijst bijvoorbeeld HUB 1, waarbij de keuze voor een **eiken houten frame, aluminium draaivoet of aluminium driepoot** in zwart of wit de look compleet kan veranderen. Een extra blikvanger is de **kunststof inleg** op de aluminium driepoot, die zowel bij de fauteuil als bij de sofa en de verplaatsbare wand

optioneel met stof of leder bekleed kan worden. Het is echter niet alleen HUB 1 die individualiseerbaar is. De sofa's HUB 2 en HUB 3 bieden plaats voor een kort tweegesprek of een brainstormsessie met drie personen. En HUB 1, HUB 2 en HUB 3 zijn verkrijgbaar met een **lage én hoge rugleuning**, zodat elke gebruiker verzekerd is van ontspannen zitcomfort.

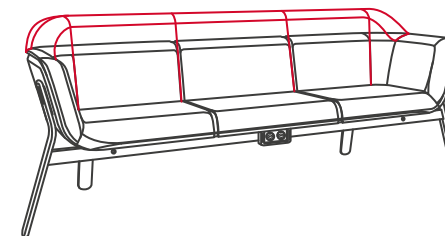

Puur zitcomfort op elke cm²: zelfs de fauteuil HUB 1 en de sofa's HUB 2 en HUB 3 zijn verkrijgbaar in de high- en low-uitvoering.



Plug
&

HUB is van A tot Z doordacht, omdat alleen echte innovaties nieuwe impulsen geven en daarmee de werkomgeving de weg naar de toekomst wijzen.

Learn

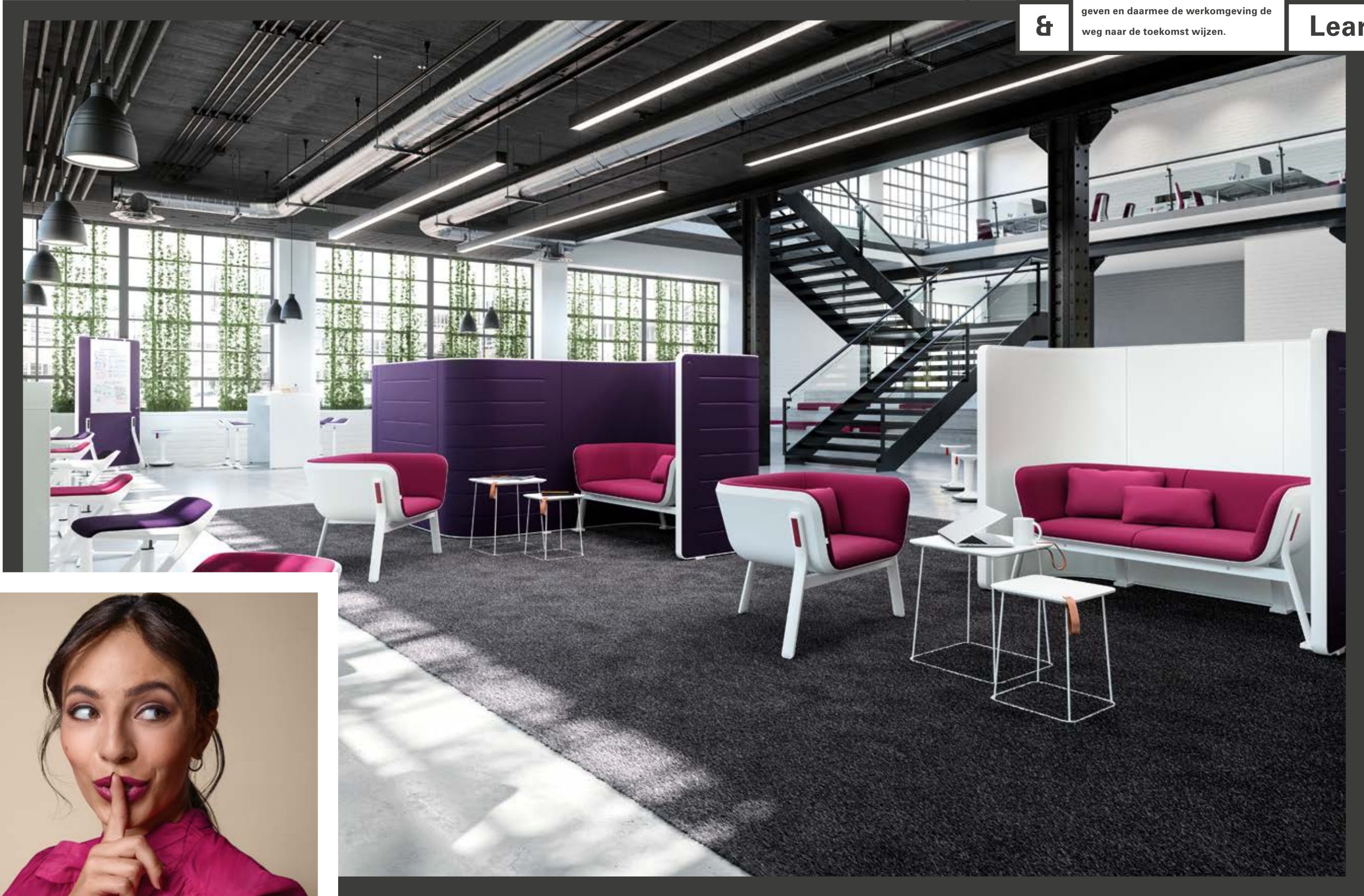

22

Weldoordacht



Interstuhl / HUB

23

Weldoordacht

Interstuhl / HUB

IS VOOR IDEEËN EEN VEILIGE AFSTAND NODIG?

HUB is pure innovatie. Niet alleen qua design, maar ook qua technologie. De meest baanbrekende noviteit is in de kern van het systeem terug te vinden: de **technische scheiding en optische verbinding van wand en sofa**. Volker Eysing vond het zeer belangrijk om bij de ontwikkeling – met een wand aan de ene kant en een sofa aan de andere – twee teamspelers te creëren die dezelfde designtaal spreken en daarbij zowel zelfstandig kunnen functioneren als verenigbaar zijn. Hierdoor zijn er variaties en combinaties mogelijk die in deze vorm met geen enkel ander concept te realiseren zijn.

De verbinding van de wand HUB screen met de sofa's HUB 2 of HUB 3 of een tafel komt tot stand via een slimme, tweedelige **stel- en verbingsvoet**. Deze biedt niet alleen optimale stabiliteit aan de verbonden elementen maar zorgt er dankzij de in verschillende hoogten (maximaal 10 mm) verkrijgbare, inschuifbare glijders ook voor dat één HUB screen volledig waterpas staat.

24

Weldoordacht



Gloednieuw: de stel- en verbingsvoet geeft wand en sofa stabiliteit en zet tevens HUB screen waterpas.



Interstuhl / HUB

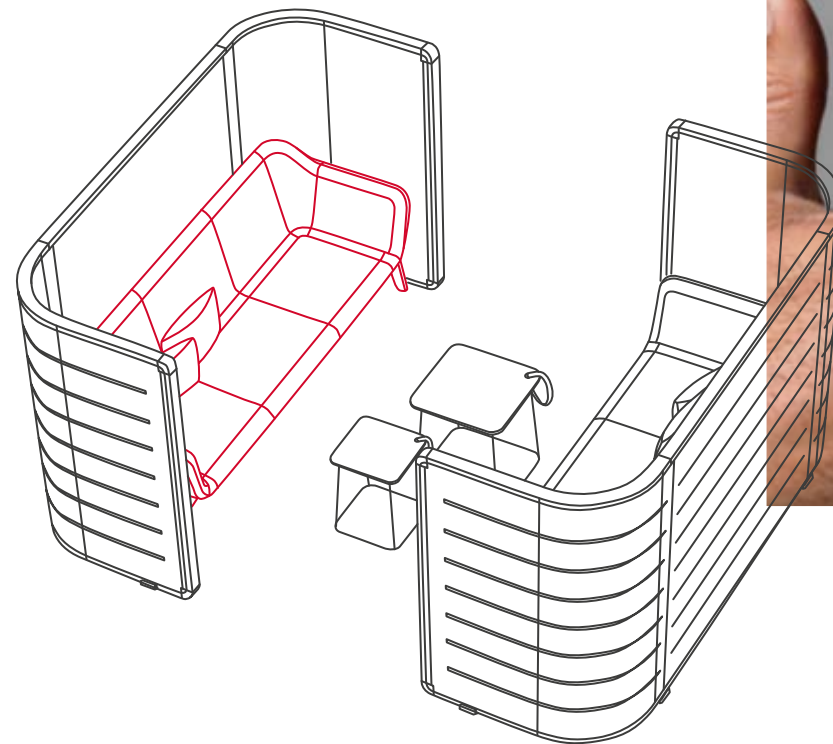

Uitgekiende techniek: door de op de dwarsstang verschuifbare dubbele contactdoos voor HUB sofa's behoren de kabelwirwar en het zoeken naar een stopcontact definitief tot het verleden.



25

Weldoordacht

HUB 2 en HUB 3 kunnen voorzien worden van uiteenlopende zitschalen en zittingen. De hoogwaardige voeten van aluminium bieden nog meer stabiliteit. Bij alle HUB sofa's is de dwarsstang van het frame bovendien onderdeel van de uitgekiende **elektrificatie**. Hieraan kan – zelfs later – een dubbele contactdoos met netaansluiting bevestigd worden. Omdat hij verschuifbaar is, kan hij naar wens geplaatst worden. Dit garandeert dat de contactdoos altijd precies daar zit waar hij nodig is.

Ideaal voor deze digitale tijd is dat alle meetingmodules een **net-, USB- en HDMI-aansluiting hebben**. Bij HUB pod zijn deze in de tafel geïntegreerd. Bij HUB board media daarentegen zitten deze aansluitingen aan de voorzijde en bevindt zich in de wand een extra 5-voudige contactdoos.



Interstuhl / HUB

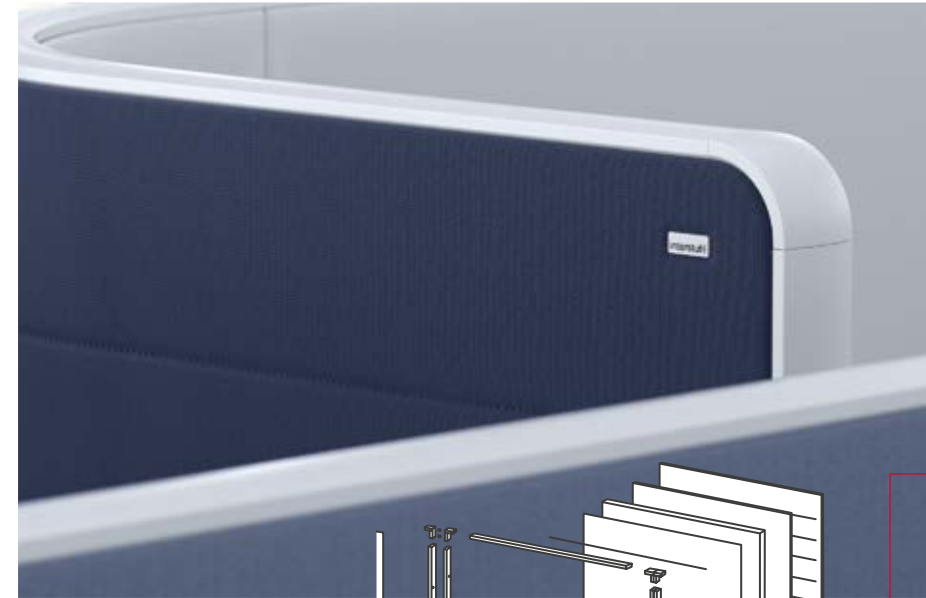

Zin in iets nieuws? Geen probleem: dankzij de boordselechniek kunnen bekledingen op achter- en scheidingswanden en zittingen op fauteuils en sofa's op elk gewenst moment verwisseld worden.

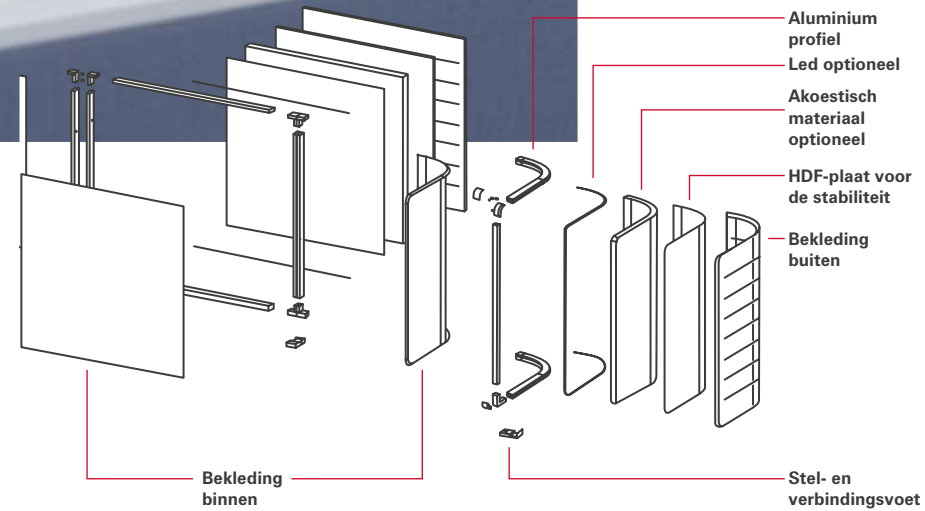

De nieuwe wand HUB screen bestaat uit drie elementen: een linker en een rechter bochtelement en een middendeel. Via een arrêteerverbinding kunnen de afzonderlijke delen samengevoegd en ook net zo eenvoudig weer uit elkaar gehaald worden. De losse elementen kunnen compact opgeborgen worden. Het **gebogen aluminium profiel** heeft een unieke constructie, waardoor de scheidings- en achterwanden uiterst hoogwaardig en stabiel zijn.

Een andere technische highlight: HUB 2 screen, HUB 3 screen en HUB pod kunnen voorzien worden van licht. Hiertoe worden **ledlichtslangen** in de aluminium profielen van de wanden geïntegreerd. Bij de **Ambient Light-uitvoering** is de binnenbekleding van de wand altijd bedekt met een doorschijnend weefsel. Zowel de lichtsterkte als de kleurtemperatuur kan geregeld worden, waardoor met speels gemak de juiste stemming

tevoorschijn getoverd kan worden. Dit gebeurt met de meegeleverde afstandsbediening of – en dat is nog veel handiger en moderner – via de zeer gebruiksvriendelijke app.

HUB is echter niet alleen visueel maar ook akoestisch een beleving. De scheidingswanden in de Acoustic Performance-uitvoering zijn uitgerust met absorberende polyester platen met een dikte van 50 mm. In combinatie met de HDF-buitewanden voor geluidsabsorptie en geluidsisolatie wordt HUB een ware **akoestische beleving**.

Echt technisch vakmanschap tevens ook tot uiting in ons **zitschaalconcept**. De ontwikkeling van diepgetrokken kunststof schalen maakt niet alleen het verwisselen van zittingen mogelijk, maar ondersteunt ook het gevarieerde design en de lichte look-and-feel van alle HUB zitmodules.

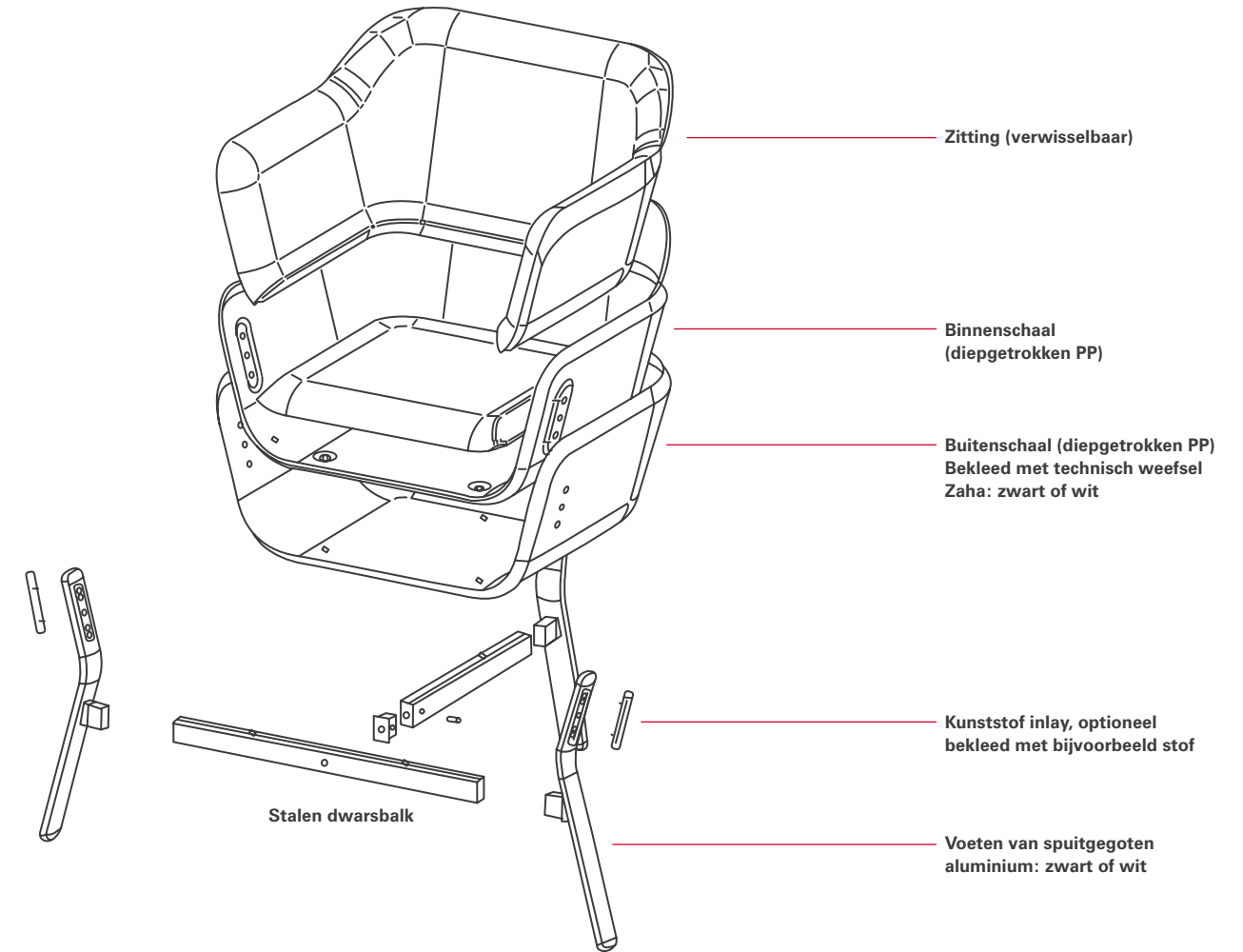

Gewoon even losgaan: onze HUB swing is dankzij het lichte schaal-systeem en de slimme bevestiging een echte designhighlight.

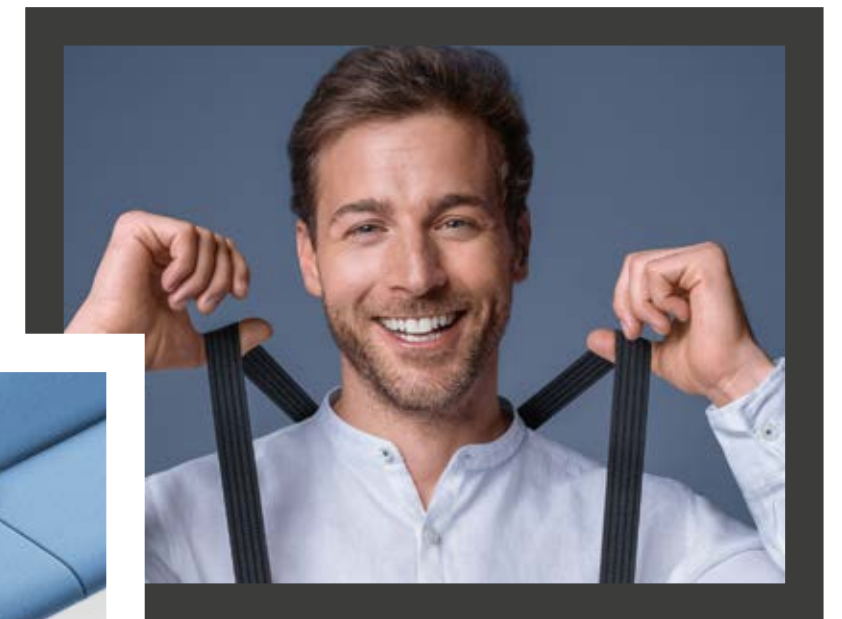

Headquarters

Interstuhl
Büromöbel GmbH & Co. KG
Brühlstraße 21
72469 Meßstetten-Tieringen, Germany
Tel. +49 (0) 7436 871 0
Fax +49 (0) 7436 871 110
info@interstuhl.de
interstuhl.com

Subsidiaries

Interstuhl Limited
17 Brevhouse Yard
London
EC1V 4LA, United Kingdom
Tel. +44 (0) 20 7250 1850
Fax + 44 (0) 20 7250 1890
assist@interstuhl.com

Interstuhl S.L.U.
c/José del Hierro, 67
28027 Madrid, Spain
Tel. +34 (0) 91 406 18 41
Fax +34 (0) 91 407 31 27
info@interstuhl.es

Interstuhl Inc.
c/o WeWork
625 W. Adams Street, 19th Floor
Chicago, IL 60661 USA
Phone +1 (312) 385-0240
sales@interstuhl.com

Interstuhl LATAM S.A. de C.V.
Ejército Nacional 598, 1er piso
Col. Polanco IV Sección
Del. Miguel Hidaigo
C.P. 11550, Ciudad de México, Mexico
Tel. +52 55 7588 3900
infomx@interstuhl.com

Interstuhl Furniture Co., Ltd.
Workshop No. 12, No. 533, Yuanzhong Road,
Huihan Town, PuDong New District,
Shanghai, 201300,
PR China
Tel.: +86 21-5818 7290 #108
china@interstuhl.com

Find our international partners by visiting
interstuhl.com/worldwide

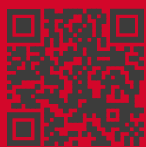

Want to find out more about HUB and Interstuhl?
Just scan this QR code, or visit our website at
interstuhl.com/hub

Special thanks for their contribution go to: planlicht, Eva Solo, Normann Copenhagen, Flos, Foscarini

Technical details subject to change. Content may contain typographical errors. 06/19

The paper used in the manufacture of this brochure was made from wood from responsibly managed, sustainable forests.

Sales offices

Interstuhl in Austria
Absberggasse 27
1100 Vienna, Austria
Tel. +43 (0) 1 61 64 113
Fax +43 (0) 1 61 64 020
oesterreich@interstuhl.com

Interstuhl in Scandinavia
Kongevejen 400D
2840 Holte, Denmark
Tel. +45 (0) 32 52 97 40
scandinavia@interstuhl.com

Interstuhl in the
Netherlands and Belgium
Energieweg 21
2382 NB Zoeterwoude,
The Netherlands
Tel. +31 (0) 71 58 12 400
Fax +31 (0) 71 58 12 404
info@interstuhl.nl

Interstuhl in GCC
JBC 5, App. 2204-2205
JLT, Cluster W, Dubai, UAE
Tel. +971 (0) 4 454 7660
Fax +971 (0) 4 454 7670
gcc@interstuhl.com

Interstuhl in France
Phone +33607537493
france@interstuhl.com

